

# Ihr neuer Trockner

**Gratulation** - Sie haben sich für ein modernes, qualitativ hochwertiges Haushaltsgerät entschieden. Der Kondensationstrockner mit Wärmepumpe und automatischer Reinigung des Wärmetauschers zeichnet sich durch sparsamen Energieverbrauch und einem verminderten Wartungsaufwand aus → Seite 6. Jeder Trockner, der unser Werk verlässt, wird sorgfältig auf Funktion und einwandfreien Zustand geprüft. Bei Fragen steht Ihnen unser Kundendienst gern zur Verfügung.

**Umweltgerecht entsorgen**  
Verpackung umweltgerecht entsorgen. Dieses Gerät ist entsprechend der europäischen Richtlinie 2002/96/EG über Elektro- und Elektronik- Altgeräte (waste electrical and electronic equipment - WEEE) gekennzeichnet. Die Richtlinie gibt den Rahmen für eine EU-weit gültige Rücknahme und Verwertung der Altgeräte vor.

Weitere Informationen und eine Auswahl unserer Produkte finden Sie auf unserer Internetseite: [www.schulthess.ch](http://www.schulthess.ch) oder [www.merker.ch](http://www.merker.ch).

## Inhalt

■ Vorbereiten	Seite 2
■ Programme einstellen	Seite 2
■ Trocknen	Seite 3/4
■ Hinweise zur Wäsche	Seite 5
■ Feinjustierung des Trocknungsergebnisses	Seite 6
■ Was Sie unbedingt beachten sollten	Seite 6
■ Programmübersicht	Seite 7
■ Installieren	Seite 8
■ Frostschutz / Transport	Seite 8
■ Pflege und Reinigung	Seite 9
■ Technische Daten	Seite 10
■ Optionales Zubehör	Seite 10
■ Normale Geräusche	Seite 11
■ Was tun wenn ... / Kundendienst	Seite 12
■ Sicherheitshinweise	Seite 13

Auswahl Ein/Aus für akustisches Signal am Programmende. **(Signal)**  
Reduzierte Temperatur für empfindliche Textilien ☑, bei längerer Trocknungszeit, z.B. Polyacryl, Polyamid, Elastan oder Acetat. **(Schon)**  
Reduziert Knittern und verlängert Knitterschutzphase nach Programmende. **(Knitterschutz)**  
**(Behälter)** Behälter für Kondenswasser entleeren. Ggf. Filter im Kondenswasserbehälter reinigen → Seite 9.  
**(Filter)** Flusensiebe unter fließendem Wasser reinigen → Seite 4.

## Bestimmungsgemäßer Gebrauch

- nur im Haushalt,
- nur zum Trocknen von Textilien, die mit Wasser gewaschen wurden.

**Kinder nicht mit dem Trockner unbeaufsichtigt lassen!**  
**Haustiere vom Trockner fernhalten!**

## Vorbereiten Installation siehe Seite 8

**Beschädigten Trockner nie in Betrieb nehmen!**  
**Informieren Sie Ihren Kundendienst!**

**Nur mit trockenen Händen!**  
**Nur am Stecker anfassen!**

## Wäsche sortieren + einfüllen

**Alle Gegenstände aus den Taschen entfernen.**  
**Auf Feuerzeuge achten!**  
**Die Trommel muss vor dem Füllen leer sein!**  
Siehe Programmübersicht auf Seite 7.

## Programm auswählen + einstellen

**... und individuell anpassen**

**Alle Tasten sind sensitiv, leichtes Berühren genügt!**

**Start/Stop - Taste wählen**

**Trockner nur mit eingesetzten Flusensieben betreiben!**

0, 1, 2, 3

Zusatzfunktionen	Status-/Service anzeigen	Display/Restzeit	Programmwähler
(h:min)			Programmende nach 1-24 Stunden (Taste evtl. mehrmals wählen) immer zur nächsten vollen Stunde wählbar.
Cin			Automatische Reinigung des Wärmetauschers.
Feinjustierung des Trocknungsergebnisses			Das Trocknungsergebnis (z.B. schranktrocken) kann in drei Stufen (1 - max. 3) für Programme (Koch/Bunt), (Pflegeleicht), Mix* und Express angepasst werden → Voreinstellung = 0. Einstellung bleibt nach Feinjustierung eines dieser Programme für die anderen erhalten. Weitere Informationen → Seite 6.
			Trocknen, Bügeltrocknen, Schranktrocknen, Knitterschutz/Ende
			Behälter für Kondenswasser entleeren. Ggf. Filter im Kondenswasserbehälter reinigen → Seite 9.
			Flusensiebe unter fließendem Wasser reinigen → Seite 4.

2

## Trocknen

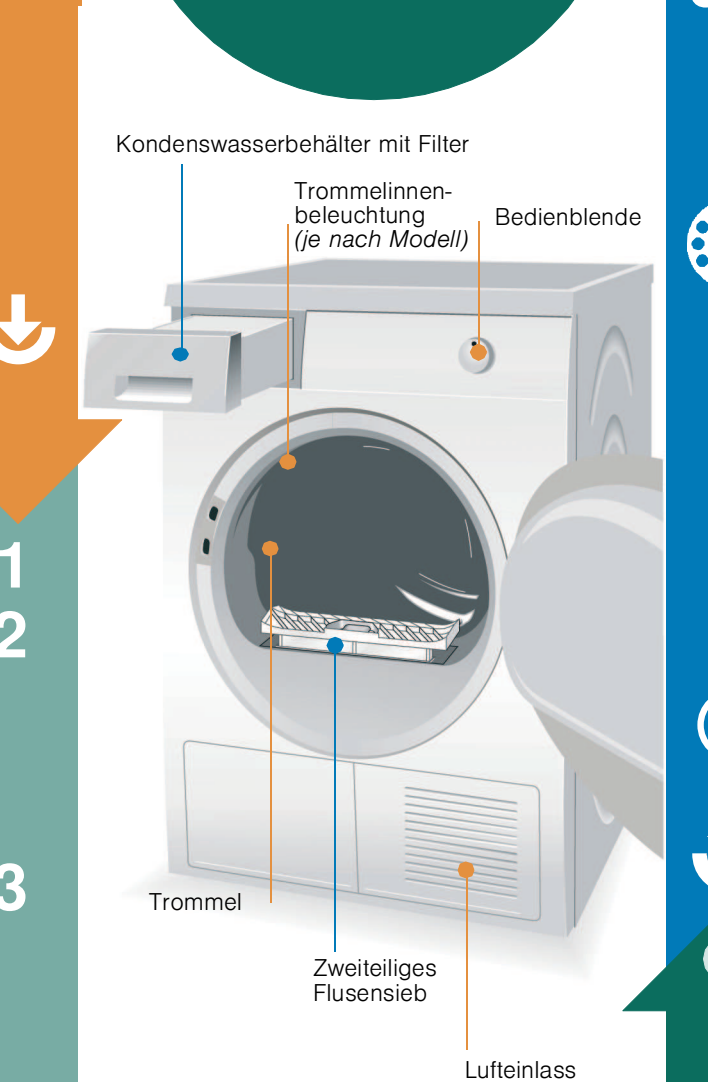

## Trocknen

**Während des Trocknens Kondenswasserbehälter nicht herausziehen/entleeren!**

3

## Kondenswasser entleeren

Behälter **nach jedem** Trocknen entleeren, nicht während des Trocknens!  
1. Kondenswasserbehälter herausziehen und waagrecht halten.  
2. Kondenswasser ausgießen.  
3. Behälter immer vollständig bis zum Einrasten einschieben.  
Wenn Anzeigelampe **(Behälter)** trotz Entleeren blinkt → **Filter im Kondenswasserbehälter Seite 9.**

## Flusensiebe reinigen

Das Flusensieb besteht aus zwei Teilen.

Reinigen des inneren Flusensiebes **nach jedem** Trocknen:  
1. Tür öffnen. Flusen an Tür/Türbereich entfernen.  
2. Inneres Flusensieb herausziehen und aufklappen.  
3. Flusen entfernen (mit Hand über Flusensieb streichen). Stark verschmutztes oder verstopftes Flusensieb unter fließendem Wasser durchspülen und gut abtrocknen!

Reinigen des äußeren Flusensiebes **nach jedem 5.** Trocknen:  
4. Äußeres Flusensieb entnehmen.  
5. Aufklappen und Flusen entfernen. Unter fließendem Wasser abspülen und gut abtrocknen!

## Trockner ausschalten

Programmwähler auf **(Aus)** stellen. Wäsche nicht im Trockner belassen!

## Wäsche entnehmen

Ihr Trockner verfügt über eine automatische Knitterschutzfunktion. Die Trommel wird nach Programmende 60 Minuten in bestimmten Zeitabständen bewegt. Die Wäsche bleibt locker und flauschig (bei gewählter Zusatzfunktion **(Knitterschutz)** 120 Minuten).

## Programmende

**sobald Anzeigelampe (Knitterschutz/Ende) leuchtet.**

## Programm unterbrechen

Wäsche nachlegen oder entnehmen.

Der Trocknungsvorgang kann zum Nachlegen oder Entnehmen für kurze Zeit unterbrochen, muss aber anschließend fortgesetzt und beendet, werden!

1. Tür öffnen, der Trocknungsvorgang wird unterbrochen.
2. Wäsche nachlegen oder entnehmen und Tür schließen.
3. Bei Bedarf Programm und Zusatzfunktionen neu wählen.
4. Taste **Start/Stop** wählen. Restzeit wird nach einigen Minuten aktualisiert.

4

## Hinweise zur Wäsche ...

**Kennzeichnung von Textilien**  
**Pflegehinweise des Herstellers beachten!**  
☑ Trocknen mit normaler Temperatur.  
☑ Trocknen mit niedriger Temperatur → zusätzlich ☑ **(Schon)** wählen.  
☒ Nicht maschinell trocknen.

**Unbedingt Sicherheitshinweise Seite 13 beachten!**  
Beispielsweise folgende Textilien nicht im Trockner trocknen:  
- Luftundurchlässige Textilien (z.B. gummiert).  
- Empfindliche Gewebe (Seide, synthetische Gardinen) → Knitterbildung!  
- Överschmutzte Wäsche.

## Tipps zum Trocknen

- Für gleichmäßiges Trocknungsergebnis, Wäsche nach Geweart und Trocknungsprogramm sortieren.
- Sehr kleine Textilien (z.B. Babystrümpfe) immer zusammen mit großem Wäschestück (z.B. Handtuch) trocknen.
- Reißverschlüsse, Haken und Ösen schließen, Bezüge zuknöpfen. Stoffgürtel, Schürzenbänder usw. zusammenbinden.
- Pflegeleichte Wäsche nicht übertrocknen → Knittergefahr! Wäsche an der Luft nachtrocknen lassen.
- Wolle nicht im Trockner trocknen, nur Auffrischen → Seite 7 Programm **6 min (Wolle finish)**.
- Wäsche nach dem Trocknen nicht sofort bügeln, einige Zeit zusammenlegen → Restfeuchte verteilt sich dann gleichmäßig.
- Das Trocknungsergebnis hängt von der Art des Wasser, das während des Waschens verwendet wird, ab. → **Feinjustierung des Trocknungsergebnisses Seite 6.**
- Gewirkte Textilien (z.B. T-Shirts, Trikotwäsche) laufen beim ersten Trocknen oft ein. → Nicht Programm **(schranktrocken extra)** verwenden.
- Gestärkte Wäsche ist nur bedingt für Trockner geeignet. → Stärke hinterlässt einen Belag, der die Trocknung beeinträchtigt.
- Weichspüler beim Waschen der zu trocknenden Wäsche nach Herstellerangaben dosieren.
- Für vorgetrocknete, mehrlagige Textilien oder einzelne kleine Wäschestücke Zeitprogramm verwenden. Auch zum Nachtrocknen geeignet.

## Umweltschutz / Sparhinweise

- Vor dem Trocknen Wäsche in der Waschmaschine gründlich schleudern. → Höhere Schleuderdrehzahlen verkürzen die Trocknungszeit und senken den Energieverbrauch, auch pflegeleichte Wäsche schleudern.
- Maximal empfohlene Füllmenge nutzen, aber nicht überschreiten → Programmübersicht Seite 7.
- Während des Trocknens Raum gut belüften.
- Lufteinlass nicht zustellen oder zukleben.

5

## Feinjustierung des Trocknungsergebnisses

**Einstellung der Stufen der Trocknungsgrade**  
Auf **(Aus)** stellen → 1 x nach rechts → **(Schon)** gewählt halten → 5 x nach rechts → **(Schon)** drücken bis zur gewünschten Stufe → Auf **(Aus)** stellen

L:00, L:01, L:02, L:03 werden der Reihe nach angezeigt. Kurzes Signal bei der Änderung von L:03 auf L:00, langes Signal - andere Fälle.

## Was Sie unbedingt beachten sollten ...

Ihr Trockner ist besonders energiesparend und zeichnet sich technisch durch einen Kältekreislauf aus, der ähnlich wie bei einem Kühlschrank, Energie effizient nutzt. Der Wärmetauscher des Trockners wird beim Trocknen automatisch gereinigt. Flusensiebe und Filter im Kondenswasserbehälter müssen regelmäßig gereinigt werden.

**Trockner nie ohne Flusensiebe und Kondenswasserbehälter mit Filter betreiben!**

## Flusensiebe

Beim Trocknen werden Flusen und Haare aus der Wäsche im Flusensieb aufgefangen. Verstopfte Flusensiebe können den Wärmeaustausch mindern. Daher Flusensiebe unbedingt nach jedem Trocknen reinigen. Regelmäßig unter fließendem Wasser abspülen → Seite 4.

## Filter im Kondenswasserbehälter

Filter im Kondenswasserbehälter reinigt das Kondenswasser. Dieses Kondenswasser wird für die automatische Reinigung benötigt. Der Filter sollte regelmäßig unter fließendem Wasser gereinigt werden. Entleeren des Kondenswasserbehälters vor der Reinigung des Filters notwendig → Seite 4/9.

## Textilien

Keine Textilien trocknen, wenn diese mit Lösungsmittel, Öl, Wachs, Fett oder Farbe in Berührung kamen: z.B. Haarfestiger, Nagellackentferner, Fleckenentferner, Waschbenzin etc..  
Leeren der Taschen der Textilien.  
Keine luftundurchlässigen Textilien trocknen.  
Stark flusende Wäschestücke vermeiden.  
Wolle nur im Wollprogramm auffrischen.

6

### Programmübersicht siehe auch Seite 5

Sortieren der Wäsche nach Textil- und Geweart. Textilien müssen trockenere geeignet sein.  
Nach dem Trocknen: Wäsche ...

PROGRAMME	max. 7 kg	max. 3,5 kg	max. 3 kg	max. 3 kg	max. 2 kg	max. 1,5 kg	max. 3 kg
<b>(Koch/Bunt)</b>	Strapazierfähige Textilien, Kochtische, Textilien aus Baumwolle oder Leinen.	Bügelfreie Wäsche aus Synthetik- und Mischgewebe, pflegeleichter Baumwolle.	Gemischte Beladung aus Textilien aus Baumwolle und Synthetik (Mix).	Zustand der Wäsche zum Bügeln geeignet (Wäsche bügeln, um Knitter zu vermeiden).	Für einlagige Wäsche.	Für Wäsche mit dicken, mehrlagigen Anteilen.	Wachsmaschinierete Wolle-Textilien, Textilien werden flauschiger, aber nicht getrocknet. Textilien nach Programmende entnehmen und trocknen lassen.
<b>(Pflegeleicht)</b>							Wäsche, die schnell getrocknet werden soll, z.B. aus Synthetik, Baumwolle oder Mischgewebe. Die Werte können in Abhängigkeit von Textilart, Zusammensetzung der zu trocknenden Wäsche, Restfeuchte des Textils sowie Beladungsmenge gegenüber den angegebenen Werten abweichen.
<b>Mix</b>							Textilien mit Membranbeschichtung, wasserabweisende Textilien, Funktionsbekleidung, Fleecetextilien (Jacken/Hosen mit herausnehmbarem Innenfutter separat trocknen).
<b>(bügeltrocken)</b>							Vorgetrocknete, mehrlagige, empfindliche Textilien aus Acrylfaser oder einzelne kleine Wäschestücke. Auch zum Nachtrocknen.
<b>(schranktrocken extra)</b>							
<b>6 min (Wolle finish)</b>							
<b>Express</b>							
<b>Sportswear</b>							
<b>30 min (Zeitprogramm 30 min warm)</b>							

**PROGRAMME**  
☑ (Signal) Reduzierte Temperatur für empfindliche Textilien ☑, bei längerer Trocknungszeit, z.B. Polyacryl, Polyamid, Elastan oder Acetat.  
☒ (Knitterschutz) Reduziert Knittern und verlängert Knitterschutzphase nach Programmende.  
☑ (Behälter) Behälter für Kondenswasser entleeren. Ggf. Filter im Kondenswasserbehälter reinigen → Seite 9.  
☑ (Filter) Flusensiebe unter fließendem Wasser reinigen → Seite 4.

7



# Installieren

- Lieferumfang: Trockner, Gebrauchs- und Aufstellanleitung.
- Trockner auf Transportschäden prüfen!
- Trockner hat ein hohes Gewicht. Nicht allein anheben!
- Vorsicht vor scharfen Kanten!
- Nicht in frostgefährdetem Raum aufstellen! Gefrierendes Wasser kann zu Schäden führen!
- In Zweifelsfällen vom Fachmann anschließen lassen!
- Trockner nicht an hervorstehenden Bauteilen (z.B. Tür) anheben - Bruchgefahr!

- Trockner aufstellen**
  - Netzstecker muss jederzeit erreichbar sein.
  - Auf saubere, ebene und feste Aufstellfläche stellen!
  - Lufteinlass vorn am Trockner freihalten.
  - Umgebung des Trockners sauberhalten.
  - Trockner mit Hilfe der Schraubfüße ausrichten.
  - Wasserwaage verwenden.
  - Auf keinen Fall Schraubfüße entfernen!

Alle Zubehörtelle aus Trommel nehmen. Trommel muss leer sein!

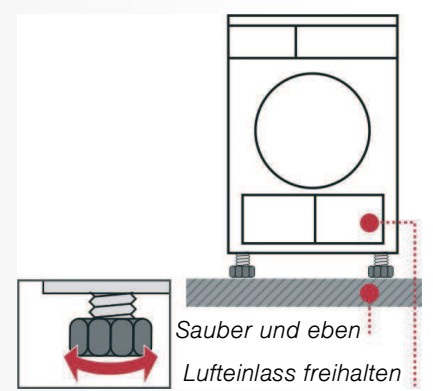

Trockner nicht aufstellen hinter einer Tür oder einer Schiebetür, die das Öffnen der Tür des Trockners blockieren oder verhindern könnte! Kinder können sich so nicht einsperren und in Lebensgefahr geraten.

- Netzanschluss** siehe Sicherheitshinweise → Seite 13.
  - Vorschriftsgemäß an Wechselstrom-Schutzkontakt-Steckdose anschließen, im Zweifelsfall Steckdose vom Fachmann überprüfen lassen!
  - Netzspannung und Spannungsangabe am Geräteschild (→ Seite 10) müssen übereinstimmen!
  - Anschlusswert und erforderliche Sicherung sind auf dem Geräteschild angegeben.

**Frostschutz** Trockner bei Frostgefahr nicht betreiben!

- Vorbereitung**
1. Behälter für Kondenswasser entleeren → Seite 4.
  2. Programmwähler auf beliebiges Programm stellen.
  3. Taste **Start/Stop** → Kondenswasser wird in den Behälter gepumpt.
  4. 5 Min. warten, Behälter für Kondenswasser nochmals leeren.
  5. Programmwähler auf **(Aus)** stellen.

- Transport**
- Vorbereitung des Trockners → siehe Frostschutz.
  - Trockner aufrecht stehend transportieren.
  - Nach Transport Trockner zwei Stunden stehen lassen.

Im Trockner befindet sich Restwasser. Dieses kann bei Schrägstellung des Trockners auslaufen.

# Pflege und Reinigung

**Wärmetauscher**  
Der Wärmetauscher des Trockners wird beim Trocknen automatisch gereinigt, im Anzeigefeld erscheint **Cln**. Kondenswasserbehälter während des Reinigungsprozesses nicht herausziehen.

**Trocknergehäuse, Bedienblende, Lufteinlass**  
Waschmittelreste sofort entfernen. Mit einem weichen, feuchten Lappen abreiben.

**Filter im Kondenswasserbehälter**  
Beim Entleeren des Kondenswasserbehälters wird der Filter automatisch gereinigt. Filter trotzdem regelmäßig unter fließendem Wasser reinigen → Vermeiden von hartnäckigen Ablagerungen/Verunreinigungen.

1. Kondenswasserbehälter herausziehen.
2. Filter aus Rastung ziehen.
3. Filter unter fließendem Wasserstrahl oder in der Geschirrspülmaschine reinigen.
4. Filter einsetzen.
5. Kondenswasserbehälter einschieben bis zum Einrasten.

Trockner nur mit eingesetztem Filter betreiben!

**Feuchtigkeitsfühler**  
Der Trockner ist mit Feuchtigkeitsfühlern aus Edelstahl ausgestattet. Feuchtigkeitsfühler messen den Feuchtgrad der Wäsche. Nach längerer Betriebszeit kann sich auf den Feuchtigkeitsfühlern eine feine Kalkschicht bilden.

1. Tür öffnen.
2. Feuchtigkeitsfühler mit einem angefeuchteten Schwamm mit rauher Oberfläche reinigen.

Keine Stahlwolle oder Scheuermittel verwenden!

# Technische Daten

- **Abmessungen (TxBxH)** 60 x 60 x 85 cm (Höhe verstellbar)
- **Gewicht** ca. 51 kg
- **Max. Füllmenge** 7 kg
- **Behälter für Kondenswasser** 4,0 l
- **Anschluss-Spannung** 220-240 V
- **Anschluss-Leistung** max. 1000 W
- **Absicherung** 10 A
- **Umgebungstemperatur** 5 - 35°C
- **Erzeugnisnummer** unterhalb des Einfüllfensters
- **Fertigungsnummer** unterhalb des Einfüllfensters

Das Geräteschild finden Sie auf der Rückseite des Trockners.

Angaben sind unter Normbedingungen ermittelte Richtwerte

	Schleuderdrehzahl U/min (Restfeuchte)	Trocknungszeit in Min.**	Energieverbrauch in kWh**
<b>☑ (Koch/Bunt) 7 kg</b>			
※ (schranktrocken)*	1400 (ca. 50%)	128	1,62
	1000 (ca. 60%)	149	1,90
	800 (ca. 70%)	169	2,19
<b>☑ (Pflegerleicht) 3,5 kg</b>			
※ (schranktrocken)*	800 (ca. 40%)	54	0,57
	600 (ca. 50%)	68	0,72

\*Prüfprogramme nach DIN EN 61121

\*\*Die Werte können in Abhängigkeit von Über- und Unterspannung, Textilart, Zusammensetzung der zu trocknenden Wäsche, Restfeuchte des Textils sowie Beladungsmenge gegenüber den angegebenen Werten abweichen.

- **Trommelinnenbeleuchtung (Glühlampe E14, 25W)**  
Die Trommel wird nach Öffnen oder Schließen der Tür, sowie nach Programmstart beleuchtet und erlischt selbsttätig. Glühlampe wechseln → Seite 12.

# Optionales Zubehör (Über Kundendienst Bestellnummer)

**51363 Verbindungssatz Wasch-Trocken-Säule**  
Der Trockner kann platzsparend auf eine geeignete Waschmaschine gleicher Tiefe und Breite gestellt werden. Trockner **unbedingt** mit diesem Verbindungssatz auf der Waschmaschine befestigen.

**Unterbau**  
Anstelle der Geräte-Abdeckplatte **unbedingt** eine Blechabdeckung vom Fachmann montieren lassen.

**W17 10290**

# Normale Geräusche

Beim Trocknen entstehen durch Kompressor und Pumpe ganz normale Geräusche.

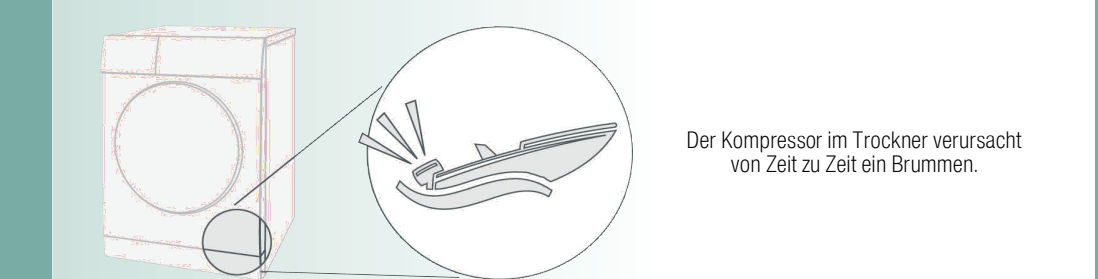

Der Kompressor im Trockner verursacht von Zeit zu Zeit ein Brummen.



Der Kompressor des Trockners wird zweifach belüftet, dabei entsteht ein surrendes Geräusch.

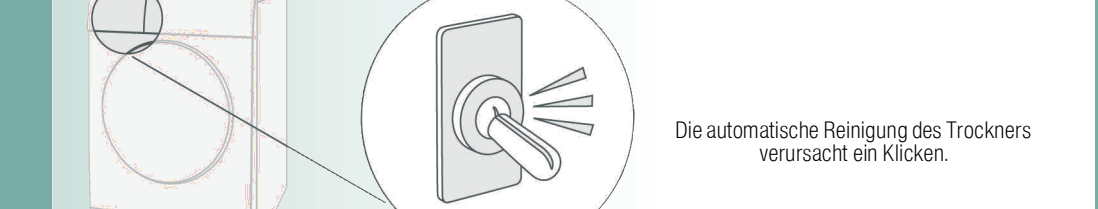

Die automatische Reinigung des Trockners verursacht ein Klicken.

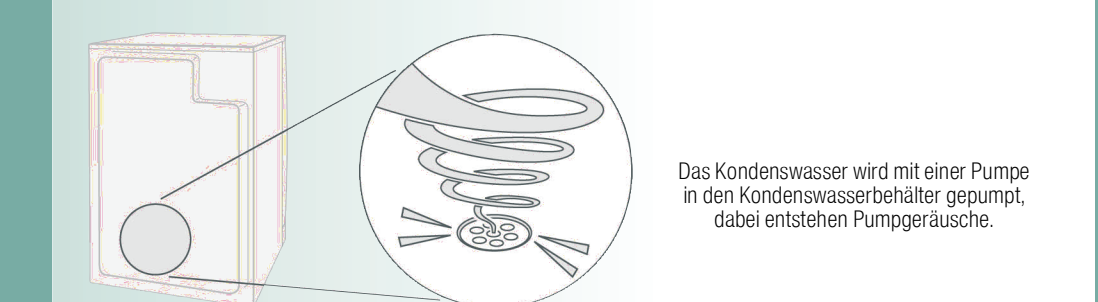

Das Kondenswasser wird mit einer Pumpe in den Kondenswasserbehälter gepumpt, dabei entstehen Pumpengeräusche.

# Was tun wenn ...

Kann eine Störung nicht selbst beheben werden, wenden Sie sich bitte an unseren Kundendienst. Wir finden immer eine passende Lösung, auch um unnötige Technikerbesuche zu vermeiden. Vertrauen Sie der Kompetenz des Herstellers und stellen somit sicher, dass die Reparatur von geschulten Servicetechnikern durchgeführt wird, die mit den Original-Ersatzteilen ausgerüstet sind. Zentrale Kundendienst Nummern für die Schweiz:  
– **Schulthess Maschinen AG** Tel. 0844 888 222/Fax 0844 888 223  
– **Merker AG** Tel. 0844 844 222/Fax 0844 844 223  
Geben Sie bitte dem Kundendienst die Maschinennummer und die Typenbezeichnung des Gerätes an (unterhalb des Einfüllfensters). Programmwähler auf **(Aus)** stellen und Netzstecker aus der Steckdose ziehen.

- Anzeigelampe **Start/Stop** leuchtet nicht. Netzstecker eingesteckt? Programm gewählt?
- Anzeigelampe **(Behälter)** und Taste **Start/Stop** blinken. Behälter für Kondenswasser entleeren → Seite 4. Ggf. Filter im Kondenswasserbehälter reinigen → Seite 9. Trockner transportiert? → 2 Stunden warten und erneut starten.
- Anzeigelampe **(Filter)** und Taste **Start/Stop** blinken. Flusensiebe unter fließendem Wasser reinigen → Seite 4.
- Im Anzeigefeld erscheint **Cln**. Kein Fehler! Automatische Reinigung des Wärmetauschers. Kondenswasserbehälter nicht entleeren.
- Trockner startet nicht. Taste **Start/Stop** gewählt? Tür geschlossen? Programm eingestellt? Umgebungstemperatur höher als 5 °C?
- Wasser tritt aus. Trockner waagrecht ausrichten.
- Tür öffnet sich selbsttätig. Tür zudrücken bis hörbar eingerastet.
- Knitterbildung. Beladungsmenge überschritten? Kleidungsstücke nach Programmende sofort entnehmen, aufhängen und in Form ziehen. nicht angepasstes Programm gewählt → Seite 7.
- Trocknungsergebnis ist nicht zufriedenstellend (Wäsche gefühlt zu feucht). Warme Wäsche fühlt sich feuchter an als sie tatsächlich ist! Gewähltes Programm passt nicht zur Beladung. Anderes Trocknungsprogramm verwenden oder zusätzlich das Zeitprogramm wählen → Seite 7. Feinjustierung des Trocknungsergebnisses verwenden → Seite 1/2 und 6. Feine Kalkschicht auf den Feuchtigkeitsfühlern → Feuchtigkeitsfühler reinigen → Seite 9. Programmabbruch, z.B. Behälter voll, Netzausfall, Tür offen oder maximale Trocknungszeit erreicht.
- Trocknungszeit zu lang. Flusensiebe unter fließendem Wasser reinigen → Seite 4. Unzureichende Luftzufuhr → für Luftzirkulation sorgen. Evtl. Lufteinlass versperrt → Freihalten → Seite 8. Umgebungstemperatur höher als 35 °C → Lüften.
- Feuchtigkeit im Raum steigt stark an. Raum ausreichend lüften.
- Netzausfall. Wäsche sofort aus dem Trockner nehmen und ausbreiten. Wärme kann entweichen.
- Zeitweise zusätzliche Geräusche und Vibrationen. Kein Fehler! Normale Geräusche → Seite 11.
- Lautes Brummgeräusch für einige Sekunden. Kondenswasserbehälter vollständig eingeschoben? → Kondenswasserbehälter ganz einschieben. Kein Fehler! Normale Geräusche → Seite 11.
- Innenbeleuchtung (je nach Modell) funktioniert nicht. Netzstecker ziehen, Abdeckkappe im Innenraum über der Tür abklappen (mit Torx 20 Schraubendreher) und Glühlampe austauschen → Seite 10. Abdeckkappe schließen. Trockner nie ohne Abdeckkappe betreiben!

# Sicherheitshinweise

- **Notfall** – Sofort Netzstecker aus Steckdose ziehen oder Sicherung unterbrechen.
- **Trockner NUR...** – in Innenräumen des Haushalts einsetzen.  
– zum Trocknen von Textilien verwenden.
- **Trockner NIE...** – für andere Zwecke als oben beschrieben verwenden.  
– in der Technik oder den Eigenschaften abändern.
- **Gefahren** – Kinder und nicht instruierte Personen dürfen den Trockner nicht benutzen.  
– Kinder nicht mit dem Trockner unbeaufsichtigt lassen.  
– Haustiere vom Trockner fernhalten.  
– Alle Gegenstände aus Taschen der Textilien entfernen. Besonders auf Feuerzeuge achten → **Explosionsgefahr!**  
– Nicht auf Tür lehnen oder setzen → **Kippgefahr!**
- **Installation** – Lose Leitungen befestigen → **Stolpergefahr!**  
– Trockner bei Frostgefahr nicht betreiben.
- **Netzanschluss** – Trockner vorschriftsmäßig an Wechselstrom-Schutzkontakt-Steckdose anschließen, da sonst Sicherheit nicht gewährleistet.  
– Leitungsquerschnitt muss ausreichen.  
– Nur Fehlerstrom-Schutzschalter mit diesem Zeichen verwenden: ☑  
– Netzstecker und Steckdose müssen zusammenpassen.  
– Keine Vielfachstecker/-kupplungen und/oder Verlängerungsleitungen verwenden.  
– Netzstecker nicht mit feuchten Händen anfassen → **Stromschlaggefahr!**  
– Netzstecker nie an Leitung aus Steckdose ziehen.  
– Netzleitung nicht beschädigen → **Stromschlaggefahr!**
- **Betrieb** – Füllen Sie nur Wäsche in die Trommel ein.  
– Bevor Sie den Trockner einschalten - prüfen Sie den Inhalt!  
– Trockner nicht verwenden, wenn Wäsche mit Lösungsmittel, Öl, Wachs, Fett oder Farbe in Berührung kam (z.B. Haarfestiger, Nagellackentferner, Fleckenentferner, Waschbenzin etc.) → **Feuer-/Explosionsgefahr!**  
– Gefahr durch Staub (z.B. Kohlenstaub, Mehl): Trockner nicht verwenden → **Explosionsgefahr!**  
– Trockner nicht verwenden, wenn Wäsche Schaumstoff/-gummi enthält → Elastisches Material kann zerstört werden und Trockner kann durch mögliche Verformung des Schaumstoffes beschädigt werden.  
– Trockner nach Programmende ausschalten.  
– Kondenswasser ist kein Trinkwasser und kann mit Flusen verunreinigt sein!
- **Defekt** – Trockner bei Defekt oder Verdacht auf Defekt nicht verwenden, Reparatur nur durch Kundendienst.  
– Trockner mit defekter Netzleitung nicht einsetzen. Defekte Netzleitung nur durch Kundendienst ersetzen lassen, um Gefahren zu vermeiden.  
– Vor Auswechseln der Glühlampe der Innenbeleuchtung unbedingt Netzstecker aus der Steckdose ziehen → **Stromschlaggefahr!**
- **Ersatzteile Entsorgen** – Aus Sicherheitsgründen nur Original-Ersatzteile und -Zubehör verwenden.  
– Netzstecker ziehen, **danach** Netzleitung am Gerät abschneiden. Bei öffentlicher Entsorgungsstelle entsorgen.  
– Wärmetauscher enthält vom Kyoto Protokoll erfasstes fluoriertes Treibhausgas R134a → fachgerecht entsorgen. Füllmenge: 0,22 kg.  
– Verpackung: Kindern keine Verpackungsteile überlassen → **Erstickengefahr!**  
– Alle Materialien sind umweltverträglich und wieder verwendbar. Umweltgerecht entsorgen.

## Bedienungs- und Aufstellanleitung für Kondensationstrockner de

# SCHULTHESS Merker

**SPIRIT Eco TW 4740**  
**Vento WP 360**

Trockner erst nach dem Lesen dieser Anleitung in Betrieb nehmen! Sicherheitshinweise auf Seite 13 beachten!

**CE**

**Produkt-Nr 4740**  
**Instruktions-Nr 636 853**



# Ihr neuer Trockner

**Gratulation** - Sie haben sich für ein modernes, qualitativ hochwertiges Haushaltsgerät entschieden. Der Kondensationstrockner mit Wärmepumpe und automatischer Reinigung des Wärmetauschers zeichnet sich durch sparsamen Energieverbrauch und einem verminderten Wartungsaufwand aus → Seite 6. Jeder Trockner, der unser Werk verlässt, wird sorgfältig auf Funktion und einwandfreien Zustand geprüft. Bei Fragen steht Ihnen unser Kundendienst gern zur Verfügung.

## Umweltgerecht entsorgen

Verpackung umweltgerecht entsorgen. Dieses Gerät ist entsprechend der europäischen Richtlinie 2002/96/EG über Elektro- und Elektronik-Altgeräte (waste electrical and electronic equipment - WEEE) gekennzeichnet. Die Richtlinie gibt den Rahmen für eine EU-weit gültige Rücknahme und Verwertung der Altgeräte vor.

Weitere Informationen und eine Auswahl unserer Produkte finden Sie auf unserer Internetseite: [www.schulthess.ch](http://www.schulthess.ch) oder [www.merker.ch](http://www.merker.ch).

## Bestimmungsgemäßer Gebrauch

- nur im Haushalt,
  - nur zum Trocknen von Textilien, die mit Wasser gewaschen wurden.
- ⚠ *Kinder nicht mit dem Trockner unbeaufsichtigt lassen!*  
*Haustiere vom Trockner fernhalten!*

## Vorbereiten Installation siehe Seite 8

⚠ *Beschädigten Trockner nie in Betrieb nehmen! Informieren Sie Ihren Kundendienst!*

⚠ *Nur mit trockenen Händen! Nur am Stecker anfassen!*

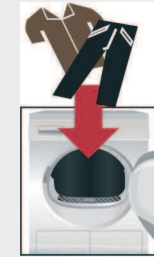

## Wäsche sortieren

*Alle Gegenstände aus den Taschen entfernen. Auf Feuerzeuge achten! Die Trommel muss vor dem Füllen leer sein! Siehe Programmübersicht auf Seite 7.*

## Programm auswählen

## Inhalt

	Seite
■ Vorbereiten .....	2
■ Programme einstellen .....	2
■ Trocknen .....	3/4
■ Hinweise zur Wäsche .....	5
■ Feinjustierung des Trocknungsergebnisses .....	6
■ Was Sie unbedingt beachten sollten .....	6
■ Programmübersicht .....	7
■ Installieren .....	8
■ Frostschutz / Transport .....	8
■ Pflege und Reinigung .....	9
■ Technische Daten .....	10
■ Optionales Zubehör .....	10
■ Normale Geräusche .....	11
■ Was tun wenn ... / Kundendienst .....	12
■ Sicherheitshinweise .....	13

- Auswahl Ein/Aus für akustisches Signal am Programmende.
- Reduzierte Temperatur für empfindliche Textilien , bei längerer Trocknungszeit, z.B. Polyacryl, Polyamid, Elastan oder Acetat.
- Reduziert Knittern und verlängert Knitterschutzphase nach Programmende.

Zusatzfunktionen	Status-/Service anzeigen	Display/Restzeit	Programmwähler
<input type="checkbox"/> <input type="checkbox"/> <input type="checkbox"/> <input type="checkbox"/>	<input type="checkbox"/> <input type="checkbox"/> <input type="checkbox"/> <input type="checkbox"/> <input type="checkbox"/>		
<p><b>(Signal)</b> <input type="checkbox"/> <b>(Schon)</b> <input type="checkbox"/> <b>(Knitterschutz)</b> <input type="checkbox"/></p>			
<p><b>(h:min)</b> Programmende nach 1-24 Stunden (Taste evtl. mehrmals wählen) immer zur nächsten Stunde wählbar.</p>			
<p><b>CIn</b> Automatische Reinigung des Wärmetauschers.</p>			
<p><b>Feinjustierung des Trocknungsergebnisses</b> Das Trocknungsergebnis (z.B. schranktrocken) kann in drei Stufen (1 - max. 3) für <b>Pro</b> (Koch/Bunt), <b>Pflegeleicht</b>, <b>Mix</b> * und <b>Express</b> angepasst werden → Voreinstellung bleibt nach Feinjustierung eines dieser Programme für die anderen erhalten. Weitere Informationen → Seite 6.</p>			
<p><b>(Behälter)</b> Trocknen, Bügeltrocken, Schranktrocken, Knitterschutz/Ende                  Behälter für Kondenswasser entleeren. Ggf. Filter im Kondenswasserbehälter reinigen → Seite 9.</p>			
<p><b>(Filter)</b> Flusensiebe unter fließendem Wasser reinigen → Seite 4.</p>			

**i** Alle Tasten sind sensibel. Leichtes Berühren genügt.

**Start/Stop**

⚠ *Trockner nur mit elektrischem Flusensieben betriebsbereit!*

**Trockner kontrollieren**

**Netzstecker einstecken**

**Wäsche einlegen + einfüllen**

**Programme wählen + einstellen**

**Programme individuell anpassen**

**Start-Taste wählen**

**Programme in eingesetzten Wäschekorb einlegen!**

**Wäsche einlegen**

**Programme einstellen**  
Einstellung = 0.  
Wählen.



1  
2

3

# Trocknen



## Kondenswasser entleeren

Behälter **nach jedem** Trocknen entleeren, nicht während des Trocknens!

1. Kondenswasserbehälter herausziehen und waagrecht halten.
  2. Kondenswasser ausgießen.
  3. Behälter immer vollständig bis zum Einrasten einschieben.
- Wenn Anzeigelampe  (**Behälter**) trotz Entleeren blinkt → Filter im Kondenswasserbehälter Seite 9.

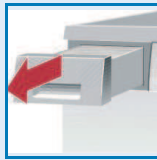

## Flusensiebe reinigen

Das Flusensieb besteht aus zwei Teilen.

Reinigen des inneren Flusensiebes **nach jedem** Trocknen:

1. Tür öffnen. Flusen an Tür/Türbereich entfernen.
2. Inneres Flusensieb herausziehen und aufklappen.
3. Flusen entfernen (mit Hand über Flusensieb streichen). Stark verschmutztes oder verstopftes Flusensieb unter fließendem Wasser durchspülen und gut abtrocknen!

Reinigen des äußeren Flusensiebes **nach jedem 5.** Trocknen:

4. Äußeres Flusensieb entnehmen.
5. Aufklappen und Flusen entfernen. Unter fließendem Wasser abspülen und gut abtrocknen!
6. Zuklappen, Flusensiebe ineinander stecken und wieder einsetzen.

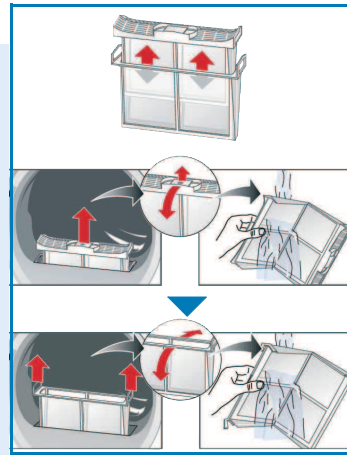

## Trockner ausschalten

Programmwähler auf  (**Aus**) stellen. Wäsche nicht im Trockner belassen!

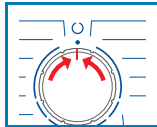

## Wäsche entnehmen

Ihr Trockner verfügt über eine automatische Knitterschutzfunktion. Die Trommel wird nach Programmende 60 Minuten in bestimmten Zeitabständen bewegt. Die Wäsche bleibt locker und flauschig (bei gewählter Zusatzfunktion  (**Knitterschutz**) 120 Minuten).

**Programmende** sobald Anzeigelampe  (**Knitterschutz/Ende**) leuchtet.

**Programm unterbrechen** Wäsche nachlegen oder entnehmen.

**i** Der Trocknungsvorgang kann zum Nachlegen oder Entnehmen für kurze Zeit unterbrochen, muss aber anschließend fortgesetzt und beendet, werden!

1. Tür öffnen, der Trocknungsvorgang wird unterbrochen.
2. Wäsche nachlegen oder entnehmen und Tür schließen.
3. Bei Bedarf Programm und Zusatzfunktionen neu wählen.
4. Taste **Start/Stop** wählen. Restzeit wird nach einigen Minuten aktualisiert.

 Während des Trocknens Kondenswasserbehälter nicht herausziehen/entleeren!

# Hinweise zur Wäsche ...



## Kennzeichnung von Textilien

### Pflegehinweise des Herstellers beachten!

- Trocknen mit normaler Temperatur.
- Trocknen mit niedriger Temperatur → zusätzlich  (**Schon**) wählen.
- Nicht maschinell trocknen.



### Unbedingt Sicherheitshinweise Seite 13 beachten!

Beispielsweise folgende Textilien nicht im Trockner trocknen:

- Luftundurchlässige Textilien (z.B. gummiert).
- Empfindliche Gewebe (Seide, synthetische Gardinen) → Knitterbildung!
- Ölverschmutzte Wäsche.



## Tipps zum Trocknen

- Für gleichmäßiges Trocknungsergebnis, Wäsche nach Gewebeat und Trocknungsprogramm sortieren.
- Sehr kleine Textilien (z.B. Babystrümpfe) immer zusammen mit großem Wäschestück (z.B. Handtuch) trocknen.
- Reißverschlüsse, Haken und Ösen schließen, Bezüge zuknöpfen. Stoffgürtel, Schürzenbänder usw. zusammenbinden.
- Pflegeleichte Wäsche nicht übertrocknen → Knittergefahr! Wäsche an der Luft nachtrocknen lassen.
- Wolle nicht im Trockner trocknen, nur Auffrischen → Seite 7 Programm **6 min** (**Wolle finish**).
- Wäsche nach dem Trocknen nicht sofort bügeln, einige Zeit zusammenlegen → Restfeuchte verteilt sich dann gleichmäßig.
- Das Trocknungsergebnis hängt von der Art des Wasser, das während des Waschens verwendet wird, ab. → *Feinjustierung des Trocknungsergebnisses Seite 6.*
- Gewirkte Textilien (z.B. T-Shirts, Trikotwäsche) laufen beim ersten Trocknen oft ein. → Nicht Programm (**schranktrocken extra**) verwenden.
- Gestärkte Wäsche ist nur bedingt für Trockner geeignet. → Stärke hinterlässt einen Belag, der die Trocknung beeinträchtigt.
- Weichspüler beim Waschen der zu trocknenden Wäsche nach Herstellerangaben dosieren.
- Für vorgetrocknete, mehrlagige Textilien oder einzelne kleine Wäschestücke Zeitprogramm verwenden. Auch zum Nachtrocknen geeignet.

## Umweltschutz / Sparhinweise

- Vor dem Trocknen Wäsche in der Waschmaschine gründlich schleudern. → Höhere Schleuderdrehzahlen verkürzen die Trocknungszeit und senken den Energieverbrauch, auch pflegeleichte Wäsche schleudern.
- Maximal empfohlene Füllmenge nutzen, aber nicht überschreiten → Programmübersicht Seite 7.
- Während des Trocknens Raum gut belüften.
- Lufteinlass nicht zustellen oder zukleben.

# Feinjustierung des Trocknungsergebnisses



## Einstellung der Stufen der Trocknungsgrade

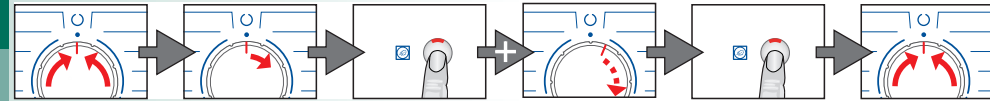

Auf **○ (Aus)** stellen    1 x nach rechts     (**Schon**) gewählt halten und 5 x nach rechts     (**Schon**) drücken bis zur gewünschten Stufe    Auf **○ (Aus)** stellen



L:00, L:01, L:02, L:03 werden der Reihe nach angezeigt. Kurzes Signal bei der Änderung von L:03 auf L:00, langes Signal - andere Fälle.



# Was Sie unbedingt beachten sollten ...

Ihr Trockner ist besonders energiesparend und zeichnet sich technisch durch einen Kältekreislauf aus, der ähnlich wie bei einem Kühlschrank, Energie effizient nutzt. Der Wärmetauscher des Trockners wird beim Trocknen automatisch gereinigt. Flusensiebe und Filter im Kondenswasserbehälter müssen regelmäßig gereinigt werden.



*Trockner nie ohne Flusensiebe und Kondenswasserbehälter mit Filter betreiben!*

## Flusensiebe

Beim Trocknen werden Flusen und Haare aus der Wäsche im Flusensieb aufgefangen. Verstopfte Flusensiebe können den Wärmeaustausch mindern. Daher Flusensiebe unbedingt nach jedem Trocknen reinigen. Regelmäßig unter fließendem Wasser abspülen → Seite 4.

## Filter im Kondenswasserbehälter

Filter im Kondenswasserbehälter reinigt das Kondenswasser. Dieses Kondenswasser wird für die automatische Reinigung benötigt. Der Filter sollte regelmäßig unter fließendem Wasser gereinigt werden. Entleeren des Kondenswasserbehälters vor der Reinigung des Filters notwendig → Seite 4/9.

## Textilien

Keine Textilien trocknen, wenn diese mit Lösungsmittel, Öl, Wachs, Fett oder Farbe in Berührung kamen: z.B. Haarfestiger, Nagellackentferner, Fleckenentferner, Waschbenzin etc..

Leeren der Taschen der Textilien.

Keine luftundurchlässigen Textilien trocknen.

Stark flusende Wäschestücke vermeiden.

Wolle nur im Wolleprogramm auffrischen.

# Programmübersicht

siehe auch Seite 5

Sortieren der Wäsche nach Textil- und Gewebart. Textilien müssen trocknergeeignet sein.

Nach dem Trocknen: Wäsche ..	☞ bügeln	☞ leicht nachbügeln	☞ nicht bügeln	☞ mangeln
<b>PROGRAMME</b>				
**☒ (Koch/Bunt)	max. 7 kg	Strapazierfähige Textilien, kochfeste Textilien aus Baumwolle oder Leinen.		
**☒ (Pflegeleicht)	max. 3,5 kg	Bügelfreie Wäsche aus Synthetik- und Mischgewebe, pflegeleichter Baumwolle.		
**Mix**	max. 3 kg	Gemischte Beladung aus Textilien aus Baumwolle und Synthetik (Mix).		
☒ (bügeltrocken)	☒ ☒ ☒	Zustand der Wäsche zum Bügeln geeignet (Wäsche bügeln, um Knitter zu vermeiden).		
☒☒ (schränktrocken)	☒	Für einlagige Wäsche.		
☒☒☒ (schränktrocken extra)	☒	Für Wäsche mit dicken, mehrlagigen Anteilen.		
<b>6 min ☀ (Wolle finish)</b>	max. 3 kg	Waschmaschinenfeste Wolle-Textilien. Textilien werden flauschiger, aber nicht getrocknet. Textilien nach Programmende entnehmen und trocknen lassen.		
<b>Express</b>	max. 2 kg	Wäsche, die schnell getrocknet werden soll, z.B. aus Synthetik, Baumwolle oder Mischgewebe. Die Werte können in Abhängigkeit von Textilart, Zusammensetzung der zu trocknenden Wäsche, Restfeuchte des Textils sowie Beladungsmenge gegenüber den angegebenen Werten abweichen.		
<b>Sportswear</b>	max. 1,5 kg	Textilien mit Membranbeschichtung, wasserabweisende Textilien, Funktionsbekleidung, Fleece-Textilien (Jacken/Hosen mit herausnehmbarem Innenfutter separat trocknen).		
<b>☒ 30 min ☀☀☀ (Zeitprogramm 30 min warm)</b>	max. 3 kg	Vorgetrocknete, mehrlagige, empfindliche Textilien aus Acrylfaser oder einzelne kleine Wäschestücke. Auch zum Nachtrocknen.		

\*nur für Programme ☒ (Koch/Bunt) und ☒☒ (Pflegeleicht)

\*\*Trockenziele individuell wählbar → ☀ (schränktrocken extra), ☒☒ (schränktrocken) und ☒☒☒ (bügeltrocken) (je nach Modell). Feinjustierung des Trocknungsgrades möglich; mehrlagige Textilien benötigen eine längere Trocknungsdauer als einlagige Kleidungsstücke. Empfehlung: getrennt trocknen!

0611 / 9000000000



Schulthess Maschinen AG  
Landstrasse 37  
CH - 8633 Wolfhausen

Merker AG  
Althardstrasse 70  
CH - 8105 Regensdorf

WTW843SH1CH



## Installieren

- ! – Lieferumfang: Trockner, Gebrauchs- und Aufstelanleitung.
- Trockner auf Transportschäden prüfen!
- Trockner hat ein hohes Gewicht. Nicht allein anheben!
- Vorsicht vor scharfen Kanten!
- Nicht in frostgefährdetem Raum aufstellen! Gefrierendes Wasser kann zu Schäden führen!
- In Zweifelsfällen vom Fachmann anschließen lassen!
- Trockner nicht an hervorstehenden Bauteilen (z.B. Tür) anheben - Bruchgefahr!

### 1. Trockner aufstellen

- Netzstecker muss jederzeit erreichbar sein.
- Auf saubere, ebene und feste Aufstellfläche stellen!
- Lufteinlass vorn am Trockner freihalten.
- Umgebung des Trockners sauberhalten.
- Trockner mit Hilfe der Schraubfüße ausrichten. Wasserwaage verwenden.
- Auf keinen Fall Schraubfüße entfernen!

! Alle Zubehörteile aus Trommel nehmen. Trommel muss leer sein!

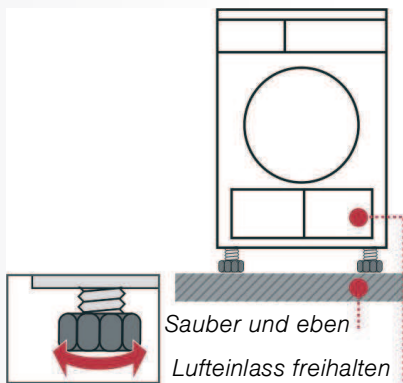

- ! Trockner nicht aufstellen hinter einer Tür oder einer Schiebetür, die das Öffnen der Tür des Trockners blockieren oder verhindern könnte! Kinder können sich so nicht einsperren und in Lebensgefahr geraten.

### 2. Netzanschluss siehe Sicherheitshinweise → Seite 13.

- Vorschriftsgemäß an Wechselstrom-Schutzkontakt-Steckdose anschließen, im Zweifelsfall Steckdose vom Fachmann überprüfen lassen!
- Netzspannung und Spannungsangabe am Geräteschild (→ Seite 10) müssen übereinstimmen!
- Anschlusswert und erforderliche Sicherung sind auf dem Geräteschild angegeben.

## Frostschutz

! Trockner bei Frostgefahr nicht betreiben!

### Vorbereitung

1. Behälter für Kondenswasser entleeren → Seite 4.
2. Programmwähler auf beliebiges Programm stellen.
3. Taste **Start/Stop** → Kondenswasser wird in den Behälter gepumpt.
4. 5 Min. warten, Behälter für Kondenswasser nochmals leeren.
5. Programmwähler auf **Ö (Aus)** stellen.

## Transport

- ! – Vorbereitung des Trockners → siehe Frostschutz.
- Trockner aufrecht stehend transportieren.
- Nach Transport Trockner zwei Stunden stehen lassen.

i Im Trockner befindet sich Restwasser. Dieses kann bei Schrägstellung des Trockners auslaufen.

## Pflege und Reinigung

! Nur im ausgeschalteten Zustand!

### Wärmetauscher

i Der Wärmetauscher des Trockners wird beim Trocknen automatisch gereinigt, im Anzeigefeld erscheint **Cln**. Kondenswasserbehälter während des Reinigungsprozesses nicht herausziehen.

### Trocknergehäuse, Bedienblende, Lufteinlass

! Waschmittelreste sofort entfernen. Mit einem weichen, feuchten Lappen abreiben.

### Filter im Kondenswasserbehälter

! Beim Entleeren des Kondenswasserbehälters wird der Filter automatisch gereinigt. Filter trotzdem regelmäßig unter fließendem Wasser reinigen → Vermeiden von hartnäckigen Ablagerungen/Verunreinigungen.

1. Kondenswasserbehälter herausziehen.

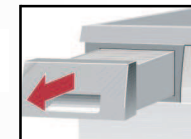

2. Filter aus Rastung ziehen.

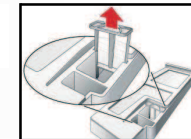

3. Filter unter fließendem Wasserstrahl oder in der Geschirrspülmaschine reinigen.



4. Filter einsetzen.

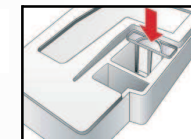

5. Kondenswasserbehälter einschieben bis zum Einrasten.

! Trockner nur mit eingesetztem Filter betreiben!

### Feuchtigkeitsfühler

! Der Trockner ist mit Feuchtigkeitsfühlern aus Edelstahl ausgestattet. Feuchtigkeitsfühler messen den Feuchtegrad der Wäsche. Nach längerer Betriebszeit kann sich auf den Feuchtigkeitsfühlern eine feine Kalkschicht bilden.

1. Tür öffnen.
2. Feuchtigkeitsfühler mit einem angefeuchteten Schwamm mit rauher Oberfläche reinigen.



! Keine Stahlwolle oder Scheuermittel verwenden!



## Technische Daten

● <b>Abmessungen (TxBxH)</b>	60 x 60 x 85 cm (Höhe verstellbar)
<b>Gewicht</b>	ca. 51 kg
<b>Max. Füllmenge</b>	7 kg
<b>Behälter für Kondenswasser</b>	4,0 l
<b>Anschluss-Spannung</b>	220-240 V
<b>Anschluss-Leistung</b>	max. 1000 W
<b>Absicherung</b>	10 A
<b>Umgebungstemperatur</b>	5 - 35°C
<b>Erzeugnisnummer</b>	unterhalb des Einfüllfensters
<b>Fertigungsnummer</b>	

Das Geräteschild finden Sie auf der Rückseite des Trockners.

● <b>Verbrauchswerte</b>	Angaben sind unter Normbedingungen ermittelte Richtwerte		
	Schleuderdrehzahl U/min (Restfeuchte)	Trocknungszeit in Min.**	Energieverbrauch in kWh**
 <b>(Koch/Bunt) 7 kg</b>			
※ (schranktrocken)*	1400 (ca. 50%)	128	1,62
	1000 (ca. 60%)	149	1,90
	800 (ca. 70%)	169	2,19
 <b>(bügeltrocken)*</b>	1400 (ca. 50%)	92	1,13
	1000 (ca. 60%)	113	1,42
	800 (ca. 70%)	133	1,70
 <b>(Pflegeleicht) 3,5 kg</b>			
※ (schranktrocken)*	800 (ca. 40%)	54	0,57
	600 (ca. 50%)	68	0,72

\*Prüfprogramme nach DIN EN 61121

\*\*Die Werte können in Abhängigkeit von Über- und Unterspannung, Textilart, Zusammensetzung der zu trocknenden Wäsche, Restfeuchte des Textils sowie Beladungsmenge gegenüber den angegebenen Werten abweichen.

- **Trommelinnenbeleuchtung (Glühlampe E14, 25W)**  
Die Trommel wird nach Öffnen oder Schließen der Tür, sowie nach Programmstart beleuchtet und erlischt selbsttätig. Glühlampe wechseln → Seite 12.

## Optionales Zubehör (Über Kundendienst Bestellnummer)

51363 **Verbindungssatz Wasch-Trocken-Säule**  
Der Trockner kann platzsparend auf eine geeignete Waschmaschine gleicher Tiefe und Breite gestellt werden. Trockner **unbedingt** mit diesem Verbindungssatz auf der Waschmaschine befestigen.

WTZ 10290 **Unterbau**  
Anstelle der Geräte-Abdeckplatte **unbedingt** eine Blechabdeckung vom Fachmann montieren lassen.

## Normale Geräusche

Beim Trocknen entstehen durch Kompressor und Pumpe ganz normale Geräusche.

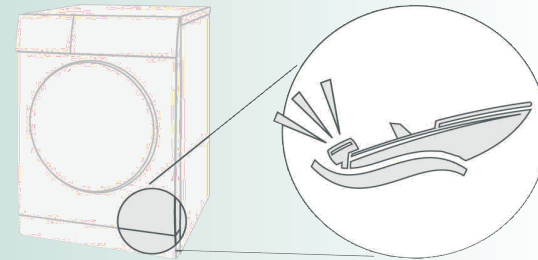

Der Kompressor im Trockner verursacht von Zeit zu Zeit ein Brummen.

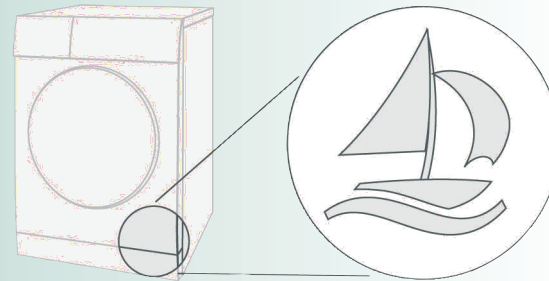

Der Kompressor des Trockners wird zweitweise belüftet, dabei entsteht ein surrendes Geräusch.

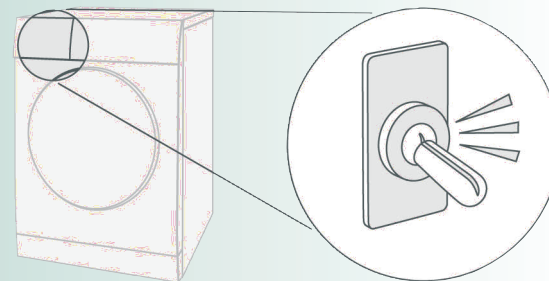

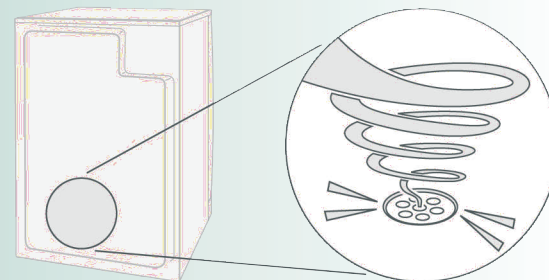

Die automatische Reinigung des Trockners verursacht ein Klicken.



Das Kondenswasser wird mit einer Pumpe in den Kondenswasserbehälter gepumpt, dabei entstehen Pumpgeräusche.



## Was tun wenn ...

	<p>Kann eine Störung nicht selbst behoben werden, wenden Sie sich bitte an unseren Kundendienst. Wir finden immer eine passende Lösung, auch um unnötige Technikerbesuche zu vermeiden. Vertrauen Sie der Kompetenz des Herstellers und stellen somit sicher, dass die Reparatur von geschulten Servicetechnikern durchgeführt wird, die mit den Original-Ersatzteilen ausgerüstet sind. Zentrale Kundendienst Nummern für die Schweiz:</p> <ul style="list-style-type: none"> <li>– <b>Schulthess Maschinen AG</b> Tel. 0844 888 222/Fax 0844 888 223</li> <li>– <b>Merker AG</b> Tel. 0844 844 222/Fax 0844 844 223</li> </ul> <p>Geben Sie bitte dem Kundendienst die Maschinenummer und die Typenbezeichnung des Gerätes an (unterhalb des Einfüllfensters).          Programmwähler auf <b>Ö (Aus)</b> stellen und Netzstecker aus der Steckdose ziehen.</p>
●	Anzeigelampe <b>Start/Stop</b> leuchtet nicht. Netzstecker eingesteckt? Programm gewählt?
●	Anzeigelampe  ( <b>Behälter</b> ) und Taste <b>Start/Stop</b> blinken. Behälter für Kondenswasser entleeren → Seite 4. Ggf. Filter im Kondenswasserbehälter reinigen → Seite 9. Trockner transportiert? → 2 Stunden warten und erneut starten.
●	Anzeigelampe  ( <b>Filter</b> ) und Taste <b>Start/Stop</b> blinken. Flusensiebe unter fließendem Wasser reinigen → Seite 4.
●	Im Anzeigefeld erscheint <b>Cln</b> . Kein Fehler! Automatische Reinigung des Wärmetauschers. Kondenswasserbehälter nicht entleeren.
●	Trockner startet nicht. Taste <b>Start/Stop</b> gewählt? Tür geschlossen? Programm eingestellt? Umgebungstemperatur höher als 5 °C?
●	Wasser tritt aus. Trockner waagrecht ausrichten.
●	Tür öffnet sich selbsttätig. Tür zudrücken bis hörbar eingerastet.
●	Knitterbildung. Beladungsmenge überschritten? Kleidungsstücke nach Programmende sofort entnehmen, aufhängen und in Form ziehen. nicht angepasstes Programm gewählt → Seite 7.
●	Trocknungsergebnis ist nicht zufriedenstellend (Wäsche gefühlt zu feucht). Warme Wäsche fühlt sich feuchter an als sie tatsächlich ist! Gewähltes Programm passt nicht zur Beladung. Anderes Trocknungsprogramm verwenden oder zusätzlich das Zeitprogramm wählen → Seite 7. Feinjustierung des Trocknungsergebnisses verwenden → Seite 1/2 und 6. Feine Kalkschicht auf den Feuchtigkeitsfühlern → Feuchtigkeitsfühler reinigen → Seite 9. Programmabbruch, z.B. Behälter voll, Netzausfall, Tür offen oder maximale Trocknungszeit erreicht.
●	Trocknungszeit zu lang. Flusensiebe unter fließendem Wasser reinigen → Seite 4. Unzureichende Luftzufuhr → für Luftzirkulation sorgen. Evtl. Lufteinlass versperrt → Freihalten → Seite 8. Umgebungstemperatur höher als 35 °C → Lüften.
●	Feuchtigkeit im Raum steigt stark an. Raum ausreichend lüften.
●	Netzausfall. Wäsche sofort aus dem Trockner nehmen und ausbreiten. Wärme kann entweichen.
●	Zeitweise zusätzliche Geräusche und Vibrationen. Kein Fehler! Normale Geräusche → Seite 11.
●	Lautes Brummgeräusch für einige Sekunden. Kondenswasserbehälter vollständig eingeschoben? → Kondenswasserbehälter ganz einschieben. Kein Fehler! Normale Geräusche → Seite 11.
●	Innenbeleuchtung (je nach Modell) funktioniert nicht. Netzstecker ziehen, Abdeckkappe im Innenraum über der Tür abklappen (mit Torx 20 Schraubendreher) und Glühlampe auswechseln → Seite 10. Abdeckkappe schließen. Trockner nie ohne Abdeckkappe betreiben!

## Sicherheitshinweise

	<p><b>Notfall</b> – Sofort Netzstecker aus Steckdose ziehen oder Sicherung unterbrechen.</p> <p><b>Trockner NUR...</b> – in Innenräumen des Haushalts einsetzen. – zum Trocknen von Textilien verwenden.</p> <p><b>Trockner NIE...</b> – für andere Zwecke als oben beschrieben verwenden. – in der Technik oder den Eigenschaften abändern.</p> <p><b>Gefahren</b> – Kinder und nicht instruierte Personen dürfen den Trockner nicht benutzen. – Kinder nicht mit dem Trockner unbeaufsichtigt lassen. – Haustiere vom Trockner fernhalten. – Alle Gegenstände aus Taschen der Textilien entfernen. Besonders auf Feuerzeuge achten → <b>Explosionsgefahr!</b> – Nicht auf Tür lehnen oder setzen → <b>Kippgefahr!</b></p> <p><b>Installation</b> – Lose Leitungen befestigen → <b>Stolpergefahr!</b> – Trockner bei Frostgefahr nicht betreiben.</p> <p><b>Netzananschluss</b> – Trockner vorschriftsmäßig an Wechselstrom-Schutzkontakt-Steckdose anschließen, da sonst Sicherheit nicht gewährleistet. – Leitungsquerschnitt muss ausreichen. – Nur Fehlerstrom-Schutzschalter mit diesem Zeichen verwenden:  – Netzstecker und Steckdose müssen zusammenpassen. – Keine Vielfachstecker/-kupplungen und/oder Verlängerungsleitungen verwenden. – Netzstecker nicht mit feuchten Händen anfassen → <b>Stromschlaggefahr!</b> – Netzstecker nie an Leitung aus Steckdose ziehen. – Netzleitung nicht beschädigen → <b>Stromschlaggefahr!</b></p> <p><b>Betrieb</b> – Füllen Sie nur Wäsche in die Trommel ein. Bevor Sie den Trockner einschalten - prüfen Sie den Inhalt! – Trockner nicht verwenden, wenn Wäsche mit Lösungsmittel, Öl, Wachs, Fett oder Farbe in Berührung kam (z.B. Haarfestiger, Nagellackentferner, Fleckenentferner, Waschbenzin etc.) → <b>Feuer-/Explosionsgefahr!</b> – Gefahr durch Staub (z.B. Kohlenstaub, Mehl): Trockner nicht verwenden → <b>Explosionsgefahr!</b> – Trockner nicht verwenden, wenn Wäsche Schaumstoff/-gummi enthält → Elastisches Material kann zerstört werden und Trockner kann durch mögliche Verformung des Schaumstoffes beschädigt werden. – Trockner nach Programmende ausschalten. – Kondenswasser ist kein Trinkwasser und kann mit Flusen verunreinigt sein!</p> <p><b>Defekt</b> – Trockner bei Defekt oder Verdacht auf Defekt nicht verwenden, Reparatur nur durch Kundendienst. – Trockner mit defekter Netzleitung nicht einsetzen. Defekte Netzleitung nur durch Kundendienst ersetzen lassen, um Gefahren zu vermeiden. – Vor Auswechseln der Glühlampe der Innenbeleuchtung unbedingt Netzstecker aus der Steckdose ziehen → <b>Stromschlaggefahr!</b></p> <p><b>Ersatzteile</b> – Aus Sicherheitsgründen nur Original-Ersatzteile und -Zubehör verwenden.</p> <p><b>Entsorgen</b> – Netzstecker ziehen, <b>danach</b> Netzleitung am Gerät abschneiden. Bei öffentlicher Entsorgungsstelle entsorgen. – Wärmetauscher enthält vom Kyoto Protokoll erfasstes fluoriertes Treibhausgas R134a → fachgerecht entsorgen. Füllmenge: 0,22 kg. – Verpackung: Kindern keine Verpackungsteile überlassen → <b>Erstickungsgefahr!</b> – Alle Materialien sind umweltverträglich und wieder verwendbar. Umweltgerecht entsorgen.</p>
---	--

# Bedienungs- und Aufstallanleitung für Kondensationstrockner de



## Merker

**SPIRIT Eco TW 4740**

**Vento WP 360**

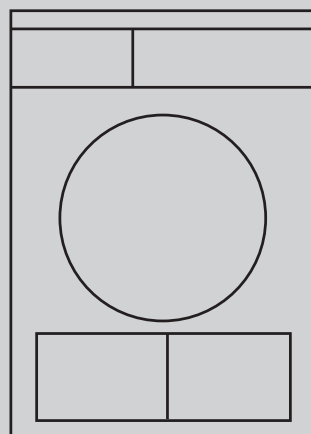

Trockner erst nach dem Lesen  
dieser Anleitung in Betrieb nehmen!  
Sicherheitshinweise  
auf Seite 13 beachten!



**Produkt-Nr 4740**  
**Instruktions-Nr 636 853**